

## VideoBooth

Modernes Design - zeitlos elegant trifft klare Raumstrukturen und exzellente technische Ausstattung. Die spontane Videokonferenz z.B. über Microsoft Teams ist zu einem festen Bestandteil des Büroalltags geworden. Hybride Arbeitsformen sind ohne diesem Werkzeug undenkbar und wären zum Scheitern verurteilt. Voraussetzung für einen effizienten und ungestörten Einsatz dieser Technik, sind akustisch und lichttechnisch bestens ausgestattete Produkte und Konzepte. Einseitig offen und nach drei Seiten akustisch abgeschirmt, sind die VideoBooth Modelle sehr leistungsfähig und sie lassen sich leicht und flexibel auf Bestandsflächen wie in neuen Konzepten integrieren. Die Qualität der akustischen Bedingungen sind im hektischen Büroalltag auch ein Maß für die Leistungsfähigkeit der Mitarbeiter. Eine zurückhaltende Formensprache, 55 mm starker Wandaufbau und eine Schallabsorptionsleistung, die auch laute Gespräche dämpft sind klare Vorteile der VideoBooth Serie.

Die Serie in ihrem 55 mm Wandaufbau mit innenliegendem Stoffprofil besticht mit einer klaren, unauffälligen Formensprache und einer Schallabsorptionsleistung, die auch laute Gespräche dämpft. Angeboten wird das Modell in zwei Varianten: M Höhe 2200 (Korpus) / Breite 1120 / Tiefe 1150 mm und L Höhe (Korpus) 2200 / Breite 1320 / Tiefe 1390 mm. Die Variante M mit einem Steh-Arbeitstisch (Höhe 1050 mm), die Variante L ohne oder optional mit Arbeitstisch (Höhe 740 mm oder 1050 mm). Eine Elektrifizierungsdose mit USB Charger, sowie eine magnethaftende, stoffbezogene Organisationswand sorgen für die notwendige Infrastruktur. Die AOS VideoBooth Serie ist in 17 unterschiedlichen Stoffkollektionen erhältlich - eingeteilt in 5 Preisgruppen und einer schier unbegrenzten Anzahl an Farben und Strukturen. Ein umfangreiches Angebot an Organisationszubehör in Eiche natur oder Stahl pulverbeschichtet RAL 9005 runden die Modellfamilie ab.

Lieferung erfolgt zerlegt in einzelne Wand- und Deckenelementen zur Montage vor Ort.

---

### Modell-Varianten



*VideoBooth M*



*VideoBooth L*

## Modell-Größen

M

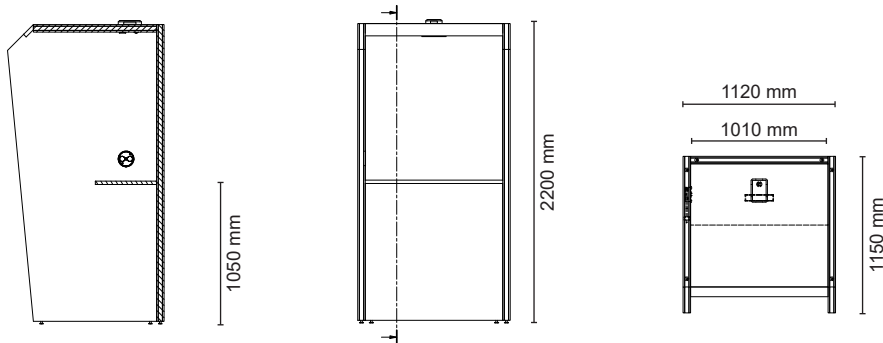

L

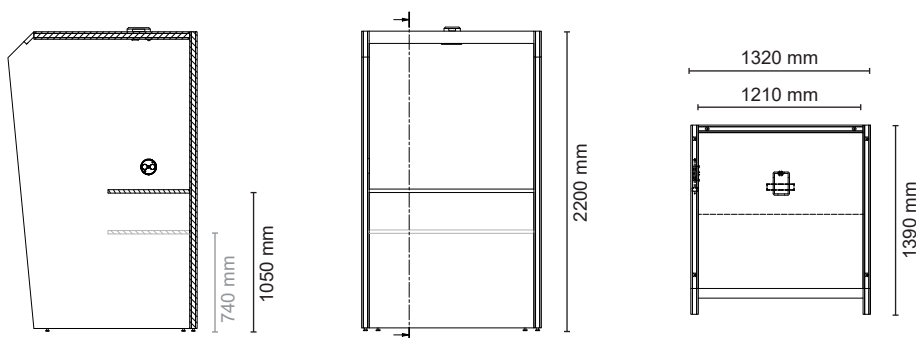

## Werte fusion5 LED

Rahmen weiß oder schwarz

Reflektor schwarz

Anschlussleistung 13 Watt (W)

Abstrahlwinkel 40°

Lichtstrom 700 / 750 Lumen (lm)

Farbtemperatur 3000 / 4000 Kelvin (K)

UGR < 10

CRI 90

## Standardausstattung VideoBooth M

Akustikwand 55 mm mit 7-lagigem Aufbau, erhöhter Schalldämmung & beidseitig höchst schallabsorbierend, aw 0,8

Kantenausführung Stoffprofil innenliegend

Linke Seitenwand inklusive Elektrifizierungsdose in Edelstahl oder schwarz mit 1 x 220 Volt und USB Charger auf Höhe 1200 mm

Arbeitstisch Höhe 1050 mm, Dekor oder Fenix Schwarz

fusion5, Rahmen weiß oder schwarz, mit Blendraster & Präsenzmelder (Kabelanschluss Unterkante Seitenwand)

## Standardausstattung VideoBooth L

Akustikwand 55 mm mit 7-lagigem Aufbau, erhöhter Schalldämmung & beidseitig höchst schallabsorbierend, aw 0,8

Kantenausführung Stoffprofil innenliegend

Linke Seitenwand inklusive Bachmann Elektrifizierungsdose in Edelstahl oder schwarz mit 1 x 220 Volt und USB Charger auf Höhe 1200 mm

Ohne oder mit Arbeitstisch, Höhe 740 oder 1050 mm, Dekor oder Fenix Schwarz

fusion5, Rahmen weiß oder schwarz, mit Blendraster & Präsenzmelder (Kabelanschluss Unterkante Seitenwand)

## Optionale Ausstattung

Vorbereitung für wandmontierten Monitor, Unterbau inkl. Leerrohr und Datendurchlassdose

Rückseitige Außenwand ausgestattet mit einem Glaswhiteboard magnethaftend, beschreibbar

- VideoBooth M 1000 x 1000 mm (H x B)
- VideoBooth L 900 x 1200 mm (H x B)

LED vorbereitet mit Dali Dimmung

Optional Wände mit einer Akustikfüllung aus Schafschurwolle - 100% nachhaltig

## Standardausstattung – magnethaftende Fläche (stets oberhalb Ablageboard)

**M**

Rückseite innen  
magnethaftend ab  
Höhe 1050 mm

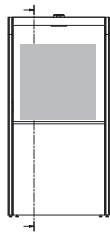

**L**

Rückseite innen  
magnethaftend ab  
Höhe 1050 mm

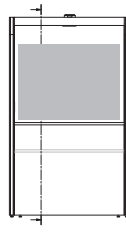

**Hinweis:** Wände mit Unterbau magnethaftend werden inklusive 2 Stück Büromagnete „Steel 25“ ausgeliefert

Anforderungen: Magnete mit mittlerer Haltekraft (bis 8 kg), Durchmesser 25 mm erforderlich

## Optionales Zubehör (H x B x T mm)

**Stahl pulverbeschichtet  
RAL9005**

Zeitschriftenboard  
(260x300)

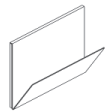

Zettelbox  
(110x110x110)

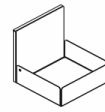

Ablageboard S  
(110x300x100)

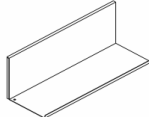

Ablageboard L  
(110x400x100)

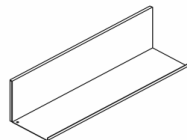

Utensilienbox S  
(110x110x110)

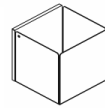

Utensilienbox L  
(110x200x110)

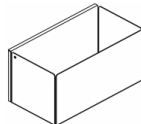

Multiunktionsshaken  
(110x30x20)



**Eiche natur**

Holz-Utensilienbox S  
(110x110x110)

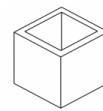

Holz-Dekobox S  
(110x110x110)

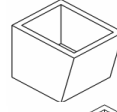

Holz-Utensilienbox L  
(110x200x110)

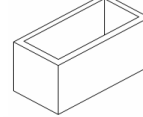

Holz-Dekobox L  
(110x200x110)

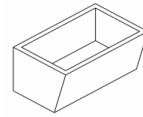

Holz-Multifunktionshaken  
(50x25x25)



Magnet „Steel 25“  
(Durchmesser 25mm)

ohne Abb.

## VideoBooth 55 mm

Schallabsorptionsgrad ap nach DIN EN ISO 354

125 Hz	ap 0,33
250 Hz	ap 0,59
500 Hz	ap 0,77
1000 Hz	ap 0,87
2000 Hz	ap 0,94
4000 Hz	ap 0,96

Bewerteter Schallabsorptionsgrad aw 0,80 (H)  
DIN EN ISO 354 Prüfzeugnis